

iRobot[®] Roomba[®]

Stofzuigerrobot

5DE GENERATIE 

500-series
Gebruikershandleiding



www.irobot.com

iRobot®

Beste iRobot Roomba-bezitter,

Dank u voor de aanschaf van een stofzuigerrobot van iRobot Roomba. U heeft zich aangesloten bij de miljoenen mensen die schoonmaken met robots - de slimste manier om dit gedaan te krijgen.

Neem een ogenblikje tijd om deze handleiding door te lezen en bekend te raken met Roomba, zo haalt u het beste uit uw robot. Mocht u vragen hebben, bezoek ons dan op onze website www.irobot.com voor meer informatie.

Registreer uw robot om direct uw garantie te garanderen en van deze exclusieve voordelen te profiteren:

- Profiteer van de prijswinnende klantenservice van iRobot
Krijg ondersteuning op maat voor uw specifieke robot, inclusief antwoorden op vragen, onderhoudstips, videodemonstraties, live chat en meer
- Krijg productactualiseringen en andere waardevolle informatie
Wees de eerste die nieuws krijgt over nieuwe robots, exclusieve kortingen en speciale promoties.

Wanneer u zich registreert kunt u ons tevens uw ervaring met uw Roomba meedelen; iRobot luistert naar onze klanten en verbetert onze robots gebaseerd op uw gewaardeerde feedback. Wij horen graag van u!

Registreer uw robot nu gelijk op www.irobot.com/register.

Namens het gehele team danken wij u voor het kiezen van iRobot; wij waarderen uw klandizie, feedback en loyaliteit.

Robots die uw leven veranderen!

Voor minder inspanning en meer ontspanning,



Colin Angle
Voorzitter, president-directeur en mede-oprichter
iRobot Corporation

P.S. Mis onze exclusieve voordeeltjes niet! Registreer uw Roomba nu online op www.irobot.com/register.

Belangrijke tips

- ⚠** Voordat u Roomba voor het eerst gebruikt dient u Roomba te activeren door het trekklipje van de accu te verwijderen. Laad Roomba 's nachts vóór het eerste gebruik.

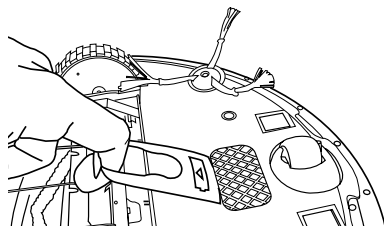

Verwijder trekklipje accu

Roomba aan- en uitzetten

- Om uw Roomba AAN te zetten drukt u eenmaal op CLEAN U hoort een pieptoon en de toets CLEAN gaat branden.
- Om een reinigingscyclus te starten drukt u nogmaals op CLEAN. Roomba start een reinigingscyclus.
- Om Roomba te pauzeren drukt u op CLEAN terwijl Roomba reinigt.
- Om een reinigingscyclus te hervatten drukt u nogmaals op CLEAN.
- Om Roomba UIT te zetten drukt u op de toets CLEAN en houdt u deze ingedrukt totdat de Roomba's lichtjes UITgaan.

Voor beste prestatie

- Verwijder en reinig Roomba's borstels na elk gebruik.
- Leeg Roomba's afvalbak en reinig de filter na elk gebruik.
- Gebruik een Virtual Wall® (optioneel accessoire) om Roomba te laten reinigen waar u dat wilt.
- Gebruik uw Roomba regelmatig.

Levensduur accu

Om de levensduur van Roomba's accu te verlengen en het reinigend vermogen van Roomba in topvorm te houden:

- Laat de stekker altijd in het stopcontact wanneer u Roomba niet gebruikt.
- Laad Roomba zo snel mogelijk weer op. Het kan de accu schaden wanneer u enige dagen wacht met het opladen van de accu.
- Voor opslag zonder voeding verwijdert u de accu van Roomba en bergt u deze in een koele, droge plaats op.
 - Blauwe of zwarte accu's dienen na het gebruik van Roomba te worden opgeborgen.
 - Gele accu's dienen in volledig geladen toestand te worden opgeborgen.

- ⚠** Roomba bevat elektronische onderdelen. Roomba NIET onderdompelen of met water inspuiten. Alleen met een droge doek reinigen.

INHOUDSOPGAVE

| | |
|--|---------|
| Anatomie iRobot Roomba..... | 6 |
| Reinigingspatroon | 7 |
| Reinigingsmodi..... | 8 |
| Reinigingssysteem | 9 |
| Afvalbakken | 10 |
| Opbergen en opladen accu | 11 - 12 |
| Optionele accessoires..... | 13 |
| Virtual Wall® | 13 |
| Virtual Wall® Lighthouses™ | 14 - 15 |
| Home Base® | 16 |
| Draadloos besturingscentrum | 17 |
| Afstandsbediening | 18 |
| Roomba programmeren (bepaalde modellen) | 19 - 20 |
| Regulier onderhoud..... | 21 -23 |
| Modus taalkeuze | 24 |
| Probleemoplossing | 25-26 |
| Vervangbare modules..... | 27-31 |
| Vaak gestelde vragen | 32 |
| Belangrijke veiligheidsinstructies | 33 |
| Conformiteitsverklaring..... | 34 |
| Klantendienst iRobot..... | 35 |

Anatomie iRobot Roomba

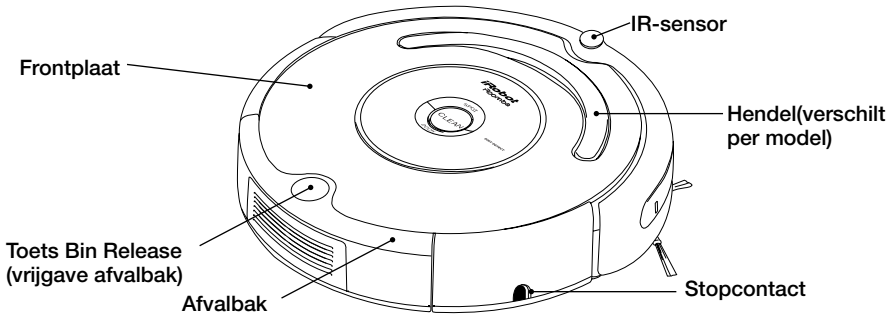

Toetsen en lampjes (Modellen 500 - 549)

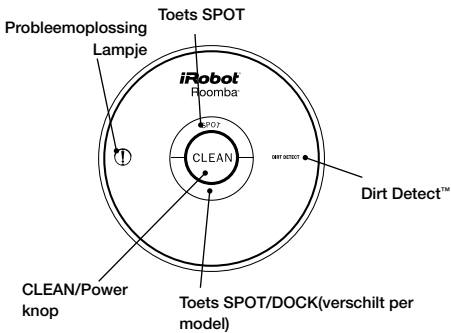

(Modellen 550 en hoger)

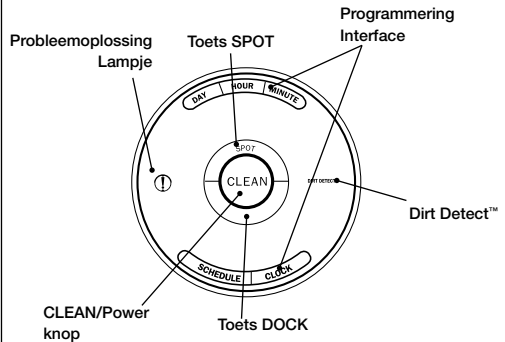

Onderaanzicht

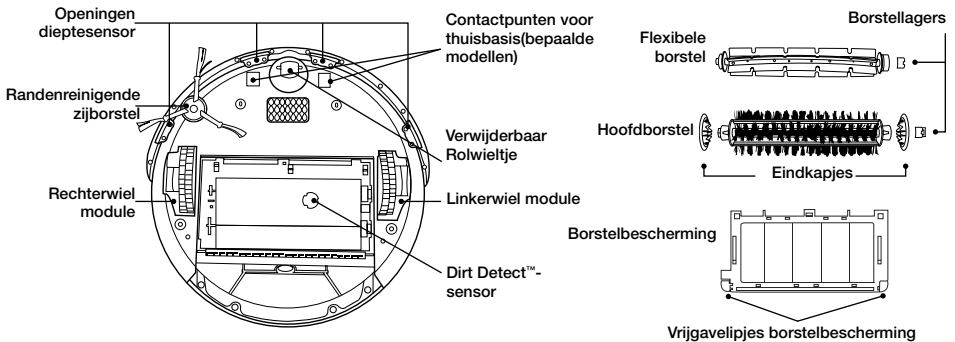

Reinigingspatroon

Roomba is een robot die vloeren anders reinigt dan de meeste mensen hun vloeren reinigen. Roomba gebruikt robotintelligentie om efficiënt de hele vloer te reinigen, onder en rondom meubels en langs muren.

Roomba berekent de optimale reinigingsweg terwijl zij reinigt en bepaalt waar zij haar verschillende reinigingsgedrag inzet:

Ronddraaien:
Roomba gebruikt een spiraalbeweging om een geconcentreerd oppervlak te reinigen.

Muur volgen: Roomba gebruikt deze techniek om de gehele omtrek van de kamer te reinigen en rond meubels en obstakels te navigeren.

Kamer doorkruisen:
Roomba zigzagt door de kamer om voor een volledige reinigingsdekking te zorgen.

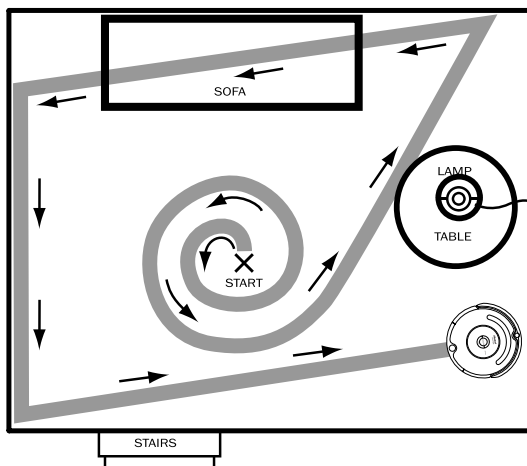

Vuildetectie: Wanneer Roomba vuil waarneemt, is het blauwe Dirt Detect™-lampje aan en reinigt Roomba daar intensiever.

TIP: Roomba heeft ongeveer 25 minuten nodig om een gemiddelde kamer te reinigen en gaat meermaals over hetzelfde stuk vloer om een volledige vloerdekking te garanderen.

TIP: Ruim de vloer op en gebruik een virtuele muur om Roomba tot één kamer te beperken om zo efficiënt mogelijk te reinigen.

Reinigingsmodi

Roomba reinigt op basis van de door u geselecteerde reinigingsmodus. Roomba beschikt over drie reinigingsmodi.

Reinigingsmodus (alle modellen)

Roomba berekent automatisch de grootte van de kamer en past hierop haar reinigingstijd aan.

Vlekkenmodus (alle modellen)

Roomba draait ongeveer 1 meter spiraalvormig in het rond en draait dan spiraalvormig terug naar waar zij begon, waarbij zij intensief een bepaald gebied reinigt.

Geprogrammeerde reinigingsmodus (Modellen 550 en hoger)

Wanneer een toekomstige reinigingstijd is geprogrammeerd gaat Roomba naar de Geprogrammeerde reinigingsmodus. Wanneer Roomba geprogrammeerd is om te reinigen licht af en toe de volgende reinigingstijd op om u hieraan te herinneren. Op de ingestelde tijd verlaat Roomba haar thuisbasis, reinigt, en keert na gedane arbeid terug naar de thuisbasis om opnieuw op te laden.

Reinigingssysteem

Roomba beschikt over een gepatenteerd driedfasen-reinigingssysteem.

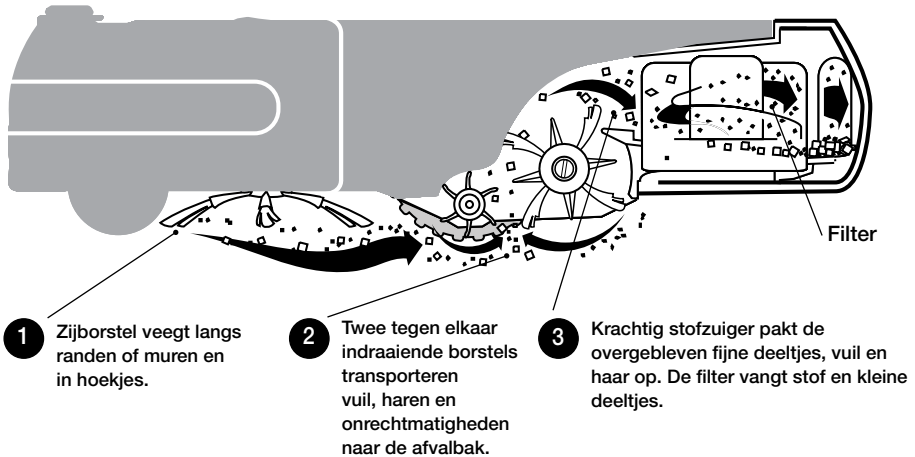

Vloeroppervlakken

Roomba werkt op hout, parket, tegels, vinyl en linoleum, en past zich automatisch aan verschillende soorten vloeren aan.

Roomba neemt automatisch trappen en afstapjes waar. Roomba kan op ronde hoeken blijven hangen en uitglijden op bijzonder gladde oppervlakken. Zeer donker gekleurde vloeren kunnen ervoor zorgen dat Roomba's dieptesensoren minder efficiënt werken.

Anti-vastloopsysteem

Roomba loopt niet vast op snoeren, franje of kwastjes van vloerkleden. Zodra Roomba merkt dat zij een snoer of kwastje heeft opgepakt, stopt zij automatisch haar hoofdborstels of zijborstel en probeert te ontsnappen. Roomba maakt eventueel een klikgeluid wanneer de anti-vastloop is geactiveerd.

Afvalbakken

Roomba is compatibel met twee onderling uitwisselbare afvalbakken.

Afvalbak stofzuiger

De afvalbak van de stofzuiger is bedoeld voor de dagelijkse schoonmaak. De tweevoudig werkende, tegen elkaar indraaiende borstels pakken onrechtmatigheden op, terwijl de stofzuiger vuil en stof opzuigt.

Afvalbak krachtige veegmachine (optioneel accessoire voor alle modellen)

De afvalbak van de krachtige veegmachine kan meer onrechtmatigheden bevatten dan de afvalbak van de stofzuiger. Gebruik deze afvalbak wanneer u grotere dan gebruikelijke hoeveelheden vuil en stof reinigt, of grotere deeltjes.

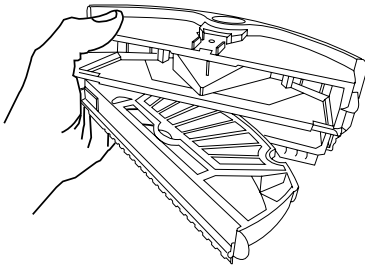

Afvalbak stofzuiger

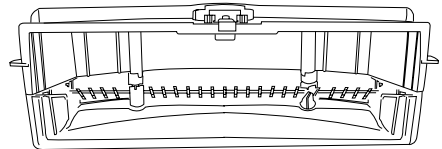

Afvalbak krachtige
veegmachine

Opbergen en opladen accu

Roomba wordt gevoed door een oplaadbare accu. Roomba's accu heeft, indien juist gebruikt, een levensduur van honderden reinigingscycli.

Levensduur accu

Om de levensduur van de accu te verlengen adviseert iRobot de stekker van Roomba bij niet-gebruik in het stopcontact te laten. Bezoek voor meer details omtrent de levensduur www.irobot.com/support.

TIP: Laad Roomba zo snel mogelijk weer op. Het kan de accu schaden wanneer u enige dagen wacht met het opladen van de accu.

TIP: Voor opslag zonder voeding verwijdert u de accu van Roomba en bergt u deze in een koele, droge plaats op.

Reinigingstijd

Vóór elke reiniging de accu van Roomba volledig opladen. Wanneer Roomba's accu volledig opgeladen is heeft deze een levensduur van ten minste een gehele reinigingscyclus.

Opfrislading 16 uur

Als Roomba langere tijd zonder voeding of thuisbasis was begint zij een speciale 16 uur durende oplaadcyclus. Deze uitgebreide oplaadprocedure frist de accu van Roomba op en verlengt de levensduur hiervan. Tijdens het opladen pulseert Roomba's toets "CLEAN" snel. Let op: Onderbreek dit opfrisladen niet om het beste resultaat te verkrijgen.

TIP: Voor de beste prestatie dient u Roomba's accu vóór het eerste gebruik 's nachts op te laden.

Opladen van Roomba

Laad Roomba op één of twee manieren op:

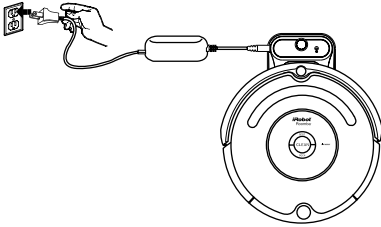

Gebruik van de
thuisbasis

Of

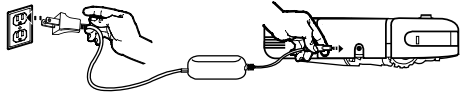

Gebruik van "alleen voeding"

TIP: Controleer altijd of het vermogenlampje van de thuisbasis aan is wanneer Roomba zich op de thuisbasis bevindt.

Laadlampjes

Roomba gebruikt de verlichte CLEAN-toets om aan te geven dat opgeladen wordt. Gebruik dit schema om de status van de accu te bepalen.

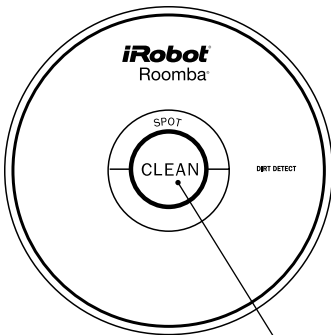

Toets CLEAN/Power

| Verlichting toets CLEAN | Status accu |
|----------------------------|---------------------|
| Ononderbroken rood | Accu leeg |
| Amber puls | Opladen |
| Ononderbroken groen | Volledig opgeladen |
| Snelle amber puls | Opfrislading 16 uur |

Virtual Wall®

(optioneel accessoire voor alle modellen)

De virtuele muur creëert een onzichtbare grens die Roomba niet overschrijdt. Deze onzichtbare grens kan worden gebruikt om Roomba te beperken tot een bepaalde kamer of een bepaald gebied, en te voorkomen dat zij te dicht bij elektriciteits- of PC-kabels, delicate voorwerpen op de vloer, enz. komt.

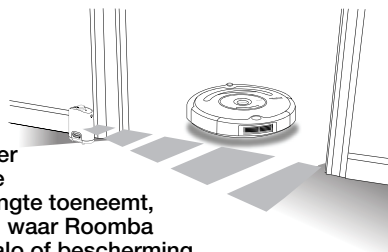

De virtuele muur kan een opening van max. 2 meter blokkeren. Let op, de breedte van de straal van de virtuele muur neemt eveneens toe naarmate de lengte toeneemt, waardoor een kegelvormig gebied wordt gevormd waar Roomba niet langs kan. De virtuele muur kan tevens een halo of bescherming rond zichzelf vormen, waardoor Roomba niet te dichtbij kan komen

TIP: Wijs met de pijlen bovenop de virtuele muur naar de opening die u wilt blokkeren.

TIP: Plaats de virtuele muur voor het beste resultaat aan de buitenkant van de deuropening die u wilt blokkeren.

Handmatige virtuele muur

Een handmatige virtuele muur dient met de hand te worden aangezet aan het begin van de reinigingscyclus om de grens te activeren. Een handmatige virtuele muur (en het vermogenlampje) gaat na 135 minuten uit. Als het accuniveau laag is knippert het vermogenlampje van de virtuele muur langzaam om aan te geven dat er nieuwe accu's nodig zijn.

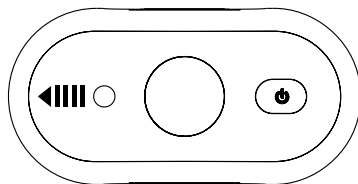

Automatische virtuele muur

Wanneer een automatische virtuele muur in de "Auto"-modus staat, knippert het vermogenlampje herhaaldelijk om aan te geven dat deze aan is. Als het accuniveau laag is knippert het vermogenlampje van de virtuele muur herhaaldelijk twee keer om aan te geven dat er nieuwe accu's nodig zijn. Om accu's te besparen schakelt de automatische virtuele muur "uit". In de "Auto"-modus dienen de accu's over een levensduur van ten minste zes maanden te beschikken.

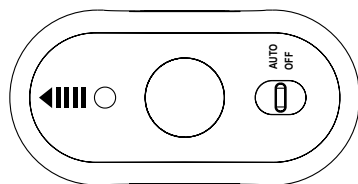

Installatie accu

Accuvak

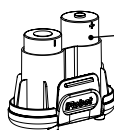
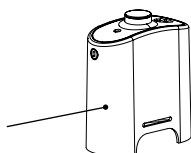

Twee "C" alkaline-accu's
(niet inbegrepen)

Virtual Wall® Lighthouses™

(optioneel accessoire voor modellen 570 en hoger)

Vuurtorens van de virtuele muur gaan automatisch aan en uit als Roomba aan en uit wordt gezet. Als zij aan zijn gaat een lampje bovenop de vuurtoren van de virtuele muur aan. Een vuurtoren van de virtuele muur kan in twee modi worden gebruikt, in de vuurtoren-modus of virtuele muur-modus, ingesteld door de modusschakelaar.

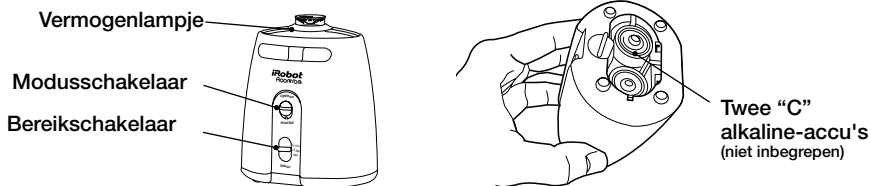

Vuurtoren-modus

In de vuurtoren-modus helpt de vuurtoren van de virtuele muur Roomba bij het navigeren door uw huis en het reinigen van kamer tot kamer. Roomba reinigt de kamer waar zij in begint, navigeert naar de volgende kamer, en reinigt vervolgens de tweede kamer. Wanneer Roomba klaar is met reinigen gebruikt zij de vuurtoren om terug te navigeren naar de thuisbasis om opnieuw op te laden.

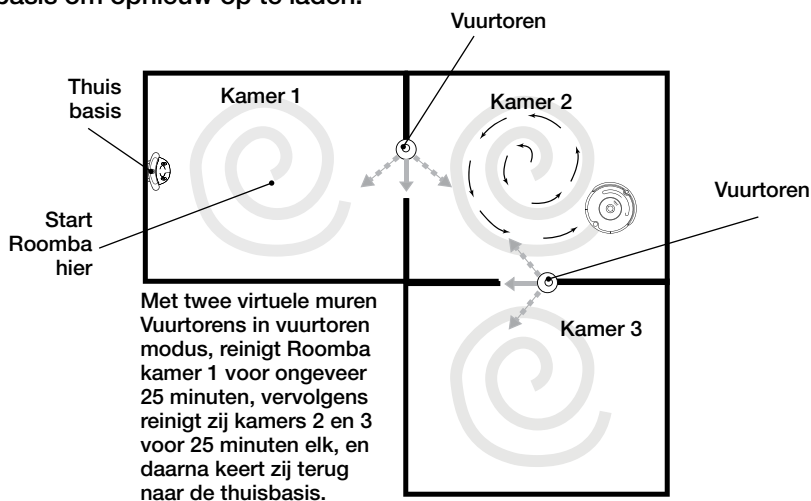

TIP: Verplaats de reinigende Roomba niet handmatig van kamer naar kamer wanneer zij zich in de vuurtoren-modus bevindt.

Virtual Wall® Lighthouses™

(vervolg)

Plaats de vuurtoren van de virtuele muur in de vuurtoren-modus in de deuropening tussen twee kamers waarbij het logo van de iRobot naar voren wijst.

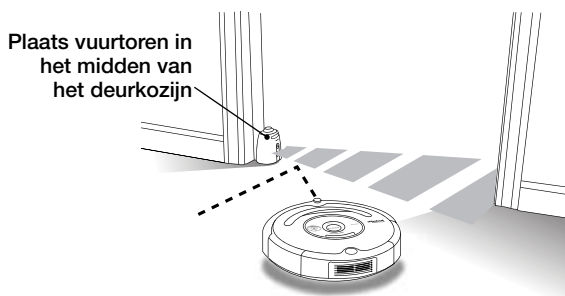

Virtuele muur-modus

In de virtuele muur-modus creëert de vuurtoren een onzichtbare grens die Roomba niet overschrijdt. Deze gaat automatisch uit wanneer Roomba uitgaat. Plaats de vuurtoren van de virtuele muur in de virtuele muur-modus in het midden van het deurkozijn. Het blokkeert een opening van max. 2 meter of langer in drie stappen: 0-1 m., 1,50-2 m., 2+ m. Gebruik de bereikschakelaar om de lengte van de grens aan te passen. Bij een groter bereik is de accu eerder leeg.

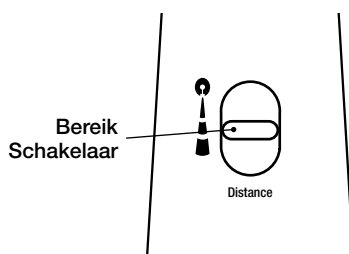

TIP: Voorkom dat de vuurtorens van de virtuele muur te dicht op elkaar, de thuisbasis of meubels staan die de stralen kunnen blokkeren. Dit kan voorkomen dat Roomba de vuurtorens herkent en naar de volgende kamer navigeert.

TIP: Om de levensduur van de accu te behouden dient u de accu's eruit te nemen wanneer u de vuurtoren van de virtuele muur tijdens het reinigen niet gebruikt. Wanneer het accuniveau laag is knippert het vermogenlampje van de vuurtoren van de virtuele muur herhaaldelijk.

Home Base®

(optioneel accessoire voor modellen 520 en hoger)

Roomba keert terug naar de thuisbasis aan het einde van een reinigingscyclus of wanneer de accu bijna leeg is. Roomba moet het IR-signaal van de thuisbasis vinden om terug te kunnen keren.

Houd de stekker van de thuisbasis altijd in het stopcontact. Wanneer de stekker in het stopcontact zit knippert het vermogenlampje om aan te geven dat de thuisbasis verbonden is met de voeding. Wanneer Roomba op de thuisbasis is aangesloten brandt het vermogenlampje ononderbroken om aan te geven dat Roomba succesvol aangesloten is op de thuisbasis. Wanneer Roomba oplaadt pulseert Roomba's toets "CLEAN" amber zoals beschreven in het gedeelte "Opslag en opladen accu" van deze handleiding. De toets "CLEAN" brandt ononderbroken groen wanneer Roomba volledig is opgeladen.

Locatie thuisbasis

Plaats de thuisbasis op een hard, glad oppervlak en ergens waar Roomba de ruimte heeft aan het einde van een reinigingscyclus terug te keren. Zet de thuisbasis tegen een muur of een ander onbewegelijk object om uitglijden tijdens koppeling te voorkomen. Als Roomba bij de eerste poging niet kan koppelen, probeert zij het opnieuw totdat zij succesvol heeft gekoppeld.

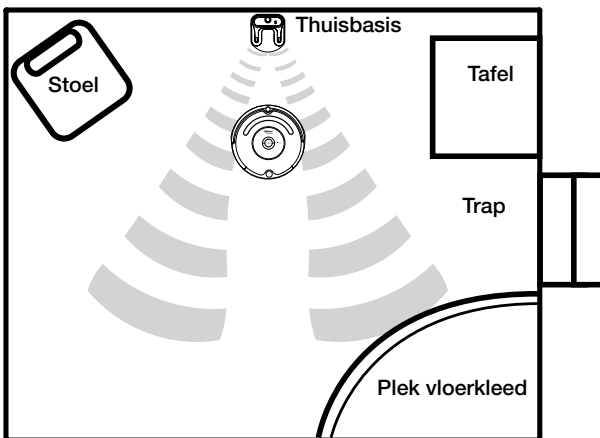

TIP: Plaats de thuisbasis niet binnen 1,50 meter van een trapopening.

Draadloos besturingscentrum

(optioneel accessoire voor modellen 570 en hoger)

Met het draadloze besturingscentrum kunt u Roomba gemakkelijk besturen. U kunt het gebruiken om Roomba aan en uit te zetten, Roomba te programmeren te reinigen, en Roomba door uw kamer te sturen.

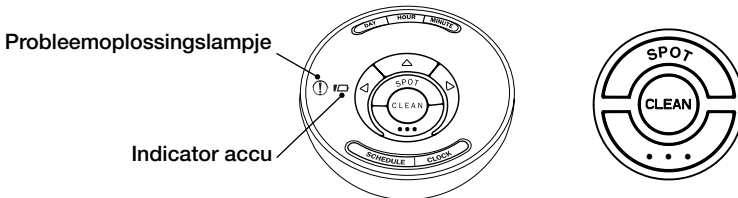

| | | |
|-------|---|---|
| SPOT | Roomba draait ongeveer 1 meter spiraalvormig in het rond en draait dan spiraalvormig terug naar waar zij begon, waarbij zij intensief een bepaald gebied reinigt. | |
| CLEAN | Roomba berekent automatisch de grootte van de kamer en past hierop haar reinigingstijd aan. | |
| ... | Modellen 570-599 | Roomba probeert te koppelen met de thuisbasis indien aanwezig. |
| | Modellen 600+ | Roomba gaat naar de max-modus en reinigt zolang de accu dit toestaat. |

Roomba koppelen met het draadloze besturingscentrum
 Draadloze besturingscentra zijn ingesteld slechts één Roomba te besturen. Om een draadloos besturingscentrum met een Roomba te koppelen heeft u vier "AA"-accu's nodig (niet inbegrepen).

- 1 Zorg ervoor dat de accu van Roomba volledig opgeladen is.
- 2 Trek de stekker eruit of haal Roomba van de thuisbasis.
- 3 Plaats drie "AA"-accu's in het besturingscentrum.
- 4 Houd de linker aandrijftoets ingedrukt terwijl u de vierde accu plaatst.
- 5 Houd de toets 3 seconden ingedrukt of totdat de lampjes van de dagen van de week achter elkaar van rechts naar links knipperen (zaterdag tot zondag).
- 6 Plaats het accudeurtje en zet het besturingscentrum bovenop Roomba.
- 7 Druk de toetsen DAY en MINUTE op het besturingscentrum in en houd deze 2 seconden ingedrukt. De lampjes op het besturingscentrum knipperen om aan te geven dat het koppelen voltooid is, en Roomba piept tweetonig.
- 8 Als het besturingscentrum wordt gevoed knipperen de lampjes achter elkaar van links naar rechts totdat Roomba onder controle is.

Afstandsbediening

(optioneel accessoire voor modellen 500 en hoger)

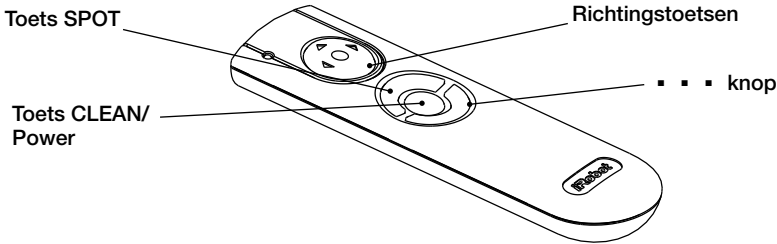

Met de afstandsbediening kunt u Roomba gemakkelijk besturen. U kunt Roomba hiermee aan- en uitzetten en rond de kamer sturen zonder te hoeven bukken. U heeft hiermee tevens toegang op afstand tot de volgende commando's:



| | | |
|-------|---|---|
| SPOT | Roomba draait ongeveer 1 meter spiraalvormig in het rond en draait dan spiraalvormig terug naar waar zij begon, waarbij zij intensief een bepaald gebied reinigt. | |
| CLEAN | Roomba berekent automatisch de grootte van de kamer en past hierop haar reinigingstijd aan. | |
| ... | Modellen 500-519 | Roomba gaat naar de spot-modus. |
| | Modellen 520-599 | Roomba probeert te koppelen met de thuisbasis indien aanwezig. |
| | Modellen 600+ | Roomba gaat naar de max-modus en reinigt zolang de accu dit toestaat. |

Plaats twee AA-accu's voordat u uw afstandsbediening voor de eerste keer gebruikt (niet inbegrepen).

TIP: Controleer of er een directe zichtlijn is van de afstandsbediening naar Roomba en dat de afstandsbediening naar de Roomba wijst.

⚠ De afstandsbediening, virtuele muren en thuisbasis werken via een onzichtbare IR-straal. Wanneer zij alle in hetzelfde gebied worden gebruikt kan Roomba meerdere IR-signalen opvangen en niet functioneren. De afstandsbediening werkt NIET wanneer Roomba zich in de buurt van virtuele muren bevindt.

Geprogrammeerde Roomba

(Modellen 550 en hoger)

Tijd instellen

Stel de tijd in voordat u Roomba programmeert te reinigen.

- 1 **CLOCK** indrukken en ingedrukt houden.
- 2 Terwijl u **CLOCK** ingedrukt houdt gebruikt u de toetsen **DAY**, **HOOR** en **MINUTE** om de juiste tijd in te stellen.
- 3 **CLOCK** vrijgeven. Roomba piept om aan te geven dat de tijd is ingesteld.

Een programma instellen

U kunt Roomba instellen éénmaal per dag, maximaal zeven keer per week te reinigen. U dient de tijd in te stellen voordat u kunt programmeren.

Programmeren:

- 1 **SCHEDULE** indrukken en ingedrukt houden.
- 2 Terwijl u **SCHEDULE** ingedrukt houdt gebruikt u de toetsen **DAY**, **HOOR** en **MINUTE** om te programmeren.
- 3 **SCHEDULE** vrijgeven. Roomba piept om aan te geven dat het programma is ingesteld.

Programma's bekijken en verwijderen

Om de geprogrammeerde reinigingstijden van Roomba te bekijken:

- 1 **SCHEDULE** indrukken en ingedrukt houden.
- 2 Terwijl u **SCHEDULE** ingedrukt houdt drukt u op de toets **DAY** om door de geprogrammeerde reinigingstijden van Roomba te lopen.
- 3 **SCHEDULE** vrijgeven.

Een programma verwijderen

- 1 **SCHEDULE** indrukken en ingedrukt houden.
- 2 Terwijl u **SCHEDULE** ingedrukt houdt drukt u op de toets **DAY** om door de geprogrammeerde reinigingstijden van Roomba te lopen.
- 3 Wanneer Roomba de geprogrammeerde reinigingstijd weergeeft die u wenst te verwijderen, drukt u op **DAY** om de geprogrammeerde reinigingstijd te verwijderen.
- 4 **SCHEDULE** vrijgeven.

Een programma wijzigen

- 1 **SCHEDULE** indrukken en ingedrukt houden.
- 2 Terwijl u **SCHEDULE** ingedrukt houdt drukt u op de toets **DAY** om door de geprogrammeerde reinigingstijden van Roomba te lopen.
- 3 Wanneer Roomba de geprogrammeerde reinigingstijd weergeeft die u wenst te wijzigen, drukt u op de toetsen **hour** en **MINUTE** om de geprogrammeerde reinigingstijd te wijzigen.
- 4 **SCHEDULE** vrijgeven. Roomba piept om aan te geven dat het programma is gewijzigd.

TIP: Roomba's tijd kan in 12 uur- formaat (AM/PM) of 24 uur-formaat worden bekeken. Om tussen de twee formaten om te schakelen drukt u tegelijkertijd 3 seconden lang op **DAY** en **MINUTE** totdat Roomba piept en de tijd kort wordt verlicht, wat aangeeft dat het tijdformaat is veranderd. De tijd gaat terug naar het standaard 12 uur-formaat (AMP/PM) wanneer de accu van Roomba wordt losgekoppeld of aanzienlijk is ontladen.

Regulier onderhoud

Om Roomba zo goed mogelijk te laten functioneren wordt aanbevolen het volgende onderhoud regelmatig door te voeren:

1 Verwijder en leeg Roomba's afvalbak na elk gebruik

Druk toets in en trek om de afvalbak te verwijderen.

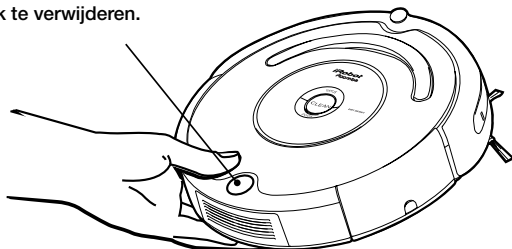

2 Reinig Roomba's filter

A. Filter reinigen of vervangen.*

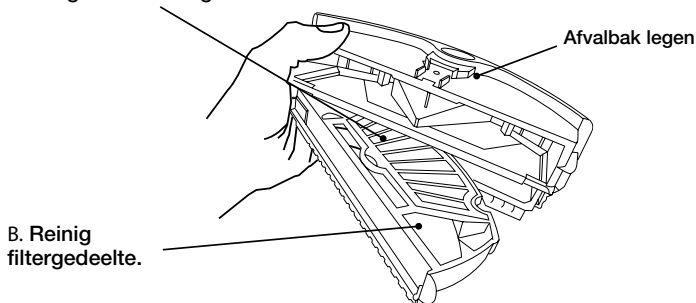

*Vervang filter elke 2 maanden

Bezoek www.irobot.com voor informatie omtrent het in topvorm houden van Roomba.

TIP: Afvalbak legen en borstel reinigen na elke reinigingscyclus. Voorwiel van Roomba er regelmatig uitnemen en reinigen.

TIP: Als u merkt dat Roomba minder rommel van uw vloer oppakt, maak dan de afvalbak leeg en reinig de borstels.

3 Reinig Roomba's borstels

A. Verwijder borstelbescherming door de beide gele lipjes op te tillen.

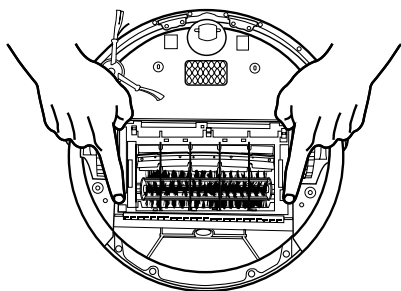

B. Verwijder en reinig Roomba's borstels.

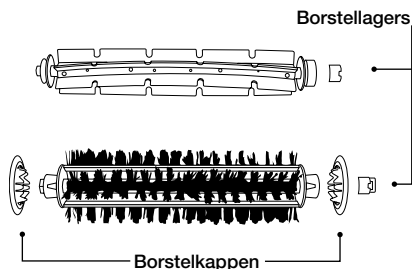

TIP: Zoek de gele onderdelen wanneer u Roomba onderhoudt. Deze onderdelen zijn ervoor bestemd verwijderd en gereinigd te worden wanneer u de afvalbak van Roomba leegt.

C. Verwijder en reinig haar en vuil van Roomba's gele borstellagers.

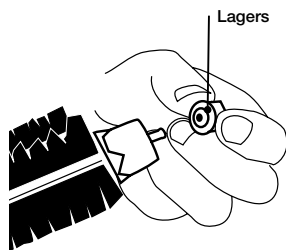

D. Verwijder en reinig Roomba's borstelkappen.

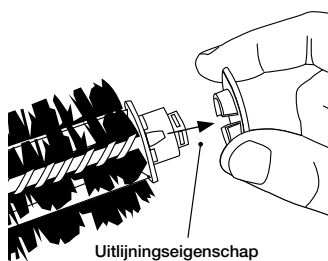

E. Gebruik de meegeleverde reinigingstool om gemakkelijk haar van Roomba's haarborstel te verwijderen door het over de borstel te trekken.



! Overmatige ophoping van haar kan Roomba blijvend beschadigen. Verwijder borstels en inspecteer borstellagers met regelmaat.

! Probeer Roomba niet zonder de lagers te laten functioneren. Wanneer u de borstellagers van Roomba verkeerd plaatst, neem dan contact op met de klantendienst van iRobot voor vervangende lagers.

Reinig Roomba's voorwiel

- 1 Trek stevig aan Roomba's voorwiel om het van de robot te verwijderen.
- 2 Verwijder onrechtmatigheden uit de opening van het voorwiel.
- 3 Verwijder het voorwiel uit zijn behuizing en haal eventueel haar weg dat om de as is gewikkeld. Druk stevig op de wielas om deze volledig van het wiel te verwijderen.

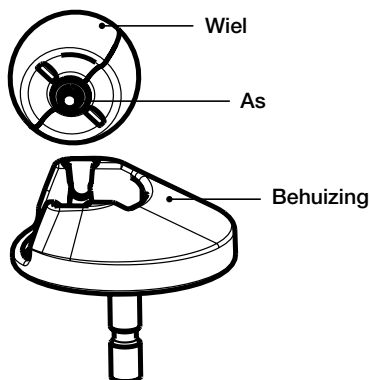

- 4 Veeg het wiel schoon.
- 5 Plaats het wiel opnieuw in de behuizing en de module in de robot.

⚠ Voorwielen verstopt met haar en onrechtmatigheden kunnen tot vloerschade leiden.

- 1 Veeg alle vier dieptesensoren af met een schone, droge doek.

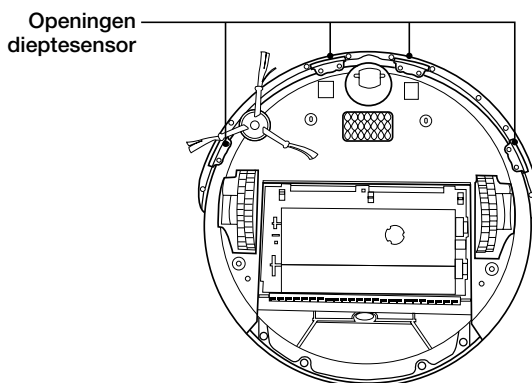

Modus taalkeuze

Roomba 500-series kunnen probleemoplossingsberichten leveren in Engels, Frans, Duits, Spaans, Italiaans, Duits, Deens, Zweeds, Noors, Fins, Pools, Russisch, Portugees, Japans, Koreaans en Chinees.

De standaardtaal van Roomba is Engels.

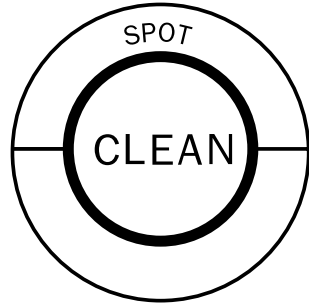

Taal instellen

- 1 Roomba UITzetten. (CLEAN indrukken en ingedrukt houden tot lampjes Roomba uitgaan.)

- 2 CLEAN indrukken en ingedrukt houden totdat Roomba piept en de actueel gekozen taal zegt.

- 3 CLEAN vrijgeven. Roomba bevindt zich nu in de taalkeuze-modus.

- 4 Druk herhaaldelijk op CLEAN totdat u de gewenste taal hoort.

- 5 CLEAN indrukken en ingedrukt houden om Roomba UIT te zetten en de taalkeuze te bevestigen.

Probleemoplossing

Roomba zegt wanneer iets fout is met een tweetonig “uh-oh”-geluid gevolgd door een vertellende stem. Het probleemoplossingslampje knippert ook. Raadpleeg het onderstaande schema om Roomba's probleem op te lossen. Als het probleem niet is opgelost, bezoek dan www.irobot.com/support.

Tip : Om foutmeldingen van Roomba te herhalen drukt u op de toets "CLEAN".

Runtime-fouten

| Roomba knippert... | Roomba zegt.... | Mogelijke oorzaak | Wat te doen |
|-----------------------------|--|--|--|
| 1 knipper (elke 2 seconden) | Fout 1. Verplaats Roomba en druk op CLEAN op opnieuw te starten. | Roomba zit vast met een hangend wiel. | Zorg ervoor dat Roomba's wielen stevig op de grond staan. Start Roomba op een andere plek. |
| | Fout 2. Open Roomba's borstelbox en reinig borstels. | Roomba's hoofdborstels draaien niet. | Verwijder en reinig Roomba's borstels. Zie pagina 22. |
| | Fout 5. Draai Roomba's zijwieltjes om te reinigen. | Roomba's zijwiel zit vast. | Reinig haar en onrechtmatigheden van Roomba's zijwielen. Druk ze erin en eruit en bevestig dat zij beide vrij ronddraaien. Start Roomba op een andere plek. |
| | Fout 6. Verplaats Roomba en druk op CLEAN op opnieuw te starten. | Roomba's dieptesensors zijn vuil of Roomba hangt vast op een afstapje. | Veeg Roomba's dieptesensors af met een droge doek. Zie pagina 23. Start Roomba op een andere plek. |
| | Fout 7. Draai Roomba's zijwieltjes om te reinigen. | Roomba's zijwiel zit vast. | Reinig haar en onrechtmatigheden van Roomba's zijwielen. Druk ze erin en eruit en bevestig dat zij beide vrij ronddraaien. Start Roomba op een andere plek. |
| | Fout 9. Klop Roomba's bumper af om te reinigen. | Roomba's bumper is samengedrukt of de bumpersensor is vuil. | Klop Roomba's bumper 10-20 keer af om mogelijke onrechtmatigheden die onder de bumper vastzitten los te slaan. |
| | Fout 10. Draai Roomba's zijwieltjes om te reinigen. | Roomba's zijwiel zit vast of de bumper registreert geen obstakels. | Als Roomba op haar plaats ronddraait, reinig dan Roomba's zijwieltjes van haren en onrechtmatigheden. Druk ze erin en eruit en bevestig dat zij beide vrij ronddraaien. Als zij niet op haar plaats ronddraait bevindt Roomba zich misschien in een zeer grote ruimte. Gebruik een virtuele muur om een kleiner reinigingsgebied te creëren. |
| | Roomba opladen aub. | Roomba's accu is ontladen. | Steek de stekker van Roomba in het stopcontact (of plaats Roomba op de thuisbasis) om op te laden. Zie pagina 12. |

Oplaadfouten (tijdens het opladen)

| Roomba knippert... | Roomba toont... (modellen 550+) | Roomba zegt.... | Mogelijke oorzaak | Wat te doen |
|--------------------|---------------------------------|-----------------|-------------------------------|--|
| 1 knipper | - | Oplaadfout 1. | Roomba's accu is aangesloten. | Bevestig dat het treklijpje van Roomba's accu is verwijderd. Verwijder de bodemafdekking van Roomba om Roomba's accu te verwijderen en opnieuw te plaatsen. Zie pagina 30. |
| 2 knippers | Err2 | Oplaadfout 2. | Roomba heeft een oplaadfout, | Laat Roomba ten minste één uur afkoelen en probeer opnieuw op te laden. |
| 3 knippers | Err3 | Oplaadfout 3. | Roomba heeft een oplaadfout, | Roomba's software resetten (raadpleeg onderstaande tip) en probeer opnieuw op te laden. |
| 5 knippers | Err5 | Oplaadfout 5. | Roomba heeft een oplaadfout, | Roomba's software resetten (raadpleeg onderstaande tip) en probeer opnieuw op te laden. |
| 6 knippers | Err6 | Oplaadfout 6. | Roomba's accu is te warm. | Laat Roomba ten minste één uur afkoelen en probeer opnieuw op te laden. |
| 7 knippers | Err7 | Oplaadfout 7. | Roomba's accu koelt niet af. | Laat Roomba ten minste één uur afkoelen en probeer opnieuw op te laden. |

TIP: Om Roomba's software te resetten houdt u tegelijkertijd de twee toetsen boven en beneden CLEAN 10 seconden ingedrukt. Dit wist alle geprogrammeerde reinigingstijden, stelt de tijd opnieuw in en kan eventuele softwareproblemen oplossen.

Vervangbare modules

Roomba heeft een aantal modules dat kan worden vervangen, inclusief haar aandrijfwielen, zijborstel, hoofdreinigingskop, afvalbak, zwenkwiel en accu.

Om toegang te verkrijgen tot Roomba's vervangbare modules verwijdert u de bodemafdekking van Roomba door de vier schroeven te verwijderen waarmee de bodemafdekking vastzit en de schroef waarmee de draaiende zijborstel vastzit.

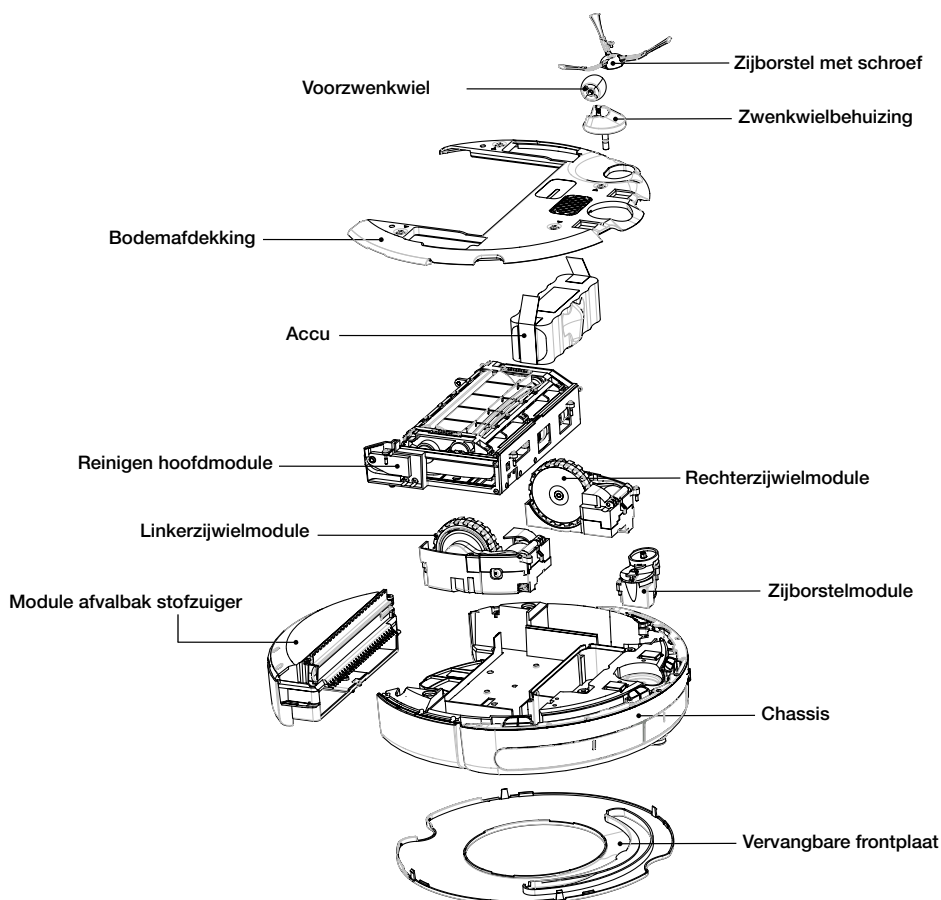

Verwijdering frontplaat

(Modellen 500 en hoger)

Volg deze instructies op voor het verwijderen en installeren van Roomba's frontplaat.

- 1 Verwijder Roomba's afvalbak.

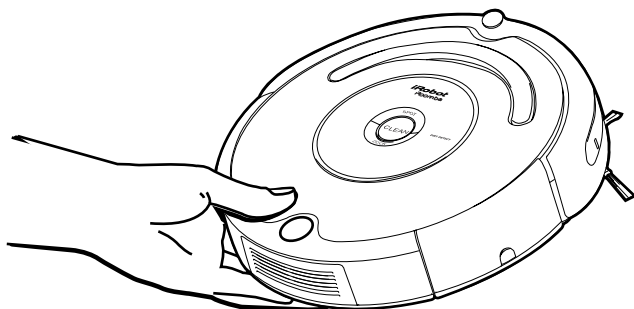

- 2 Verwijder Roomba's frontplaat door deze van de afvalbak omhoog te trekken. De frontplaat is op verschillende plekken bevestigd.

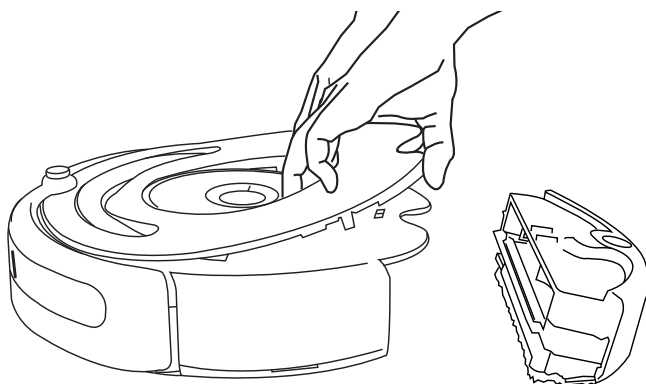

- 3** Installeer Roomba's frontplaat door de lipjes in de daarvoor bestemde gleufjes te steken, en vervolgens stevig aan de binnen- en buitenranden van de frontplaat naar beneden te drukken.

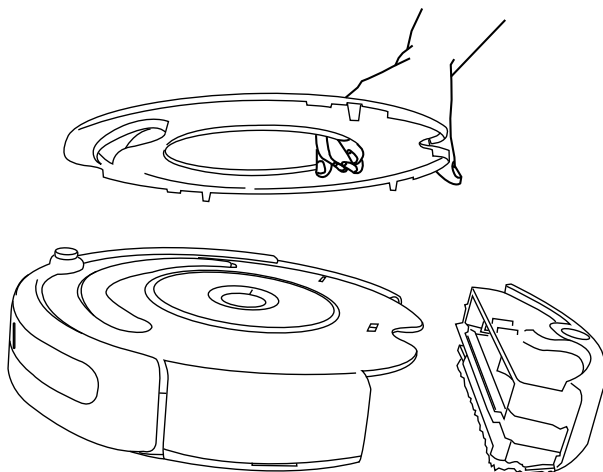

- 4** Roomba's afvalbak opnieuw plaatsen.

Verwijdering accu

(Modellen 500 en hoger)

Volg deze instructies op voor het verwijderen en plaatsen van Roomba's accu.

- 1 Verwijder Roomba's zijborstelschroef.

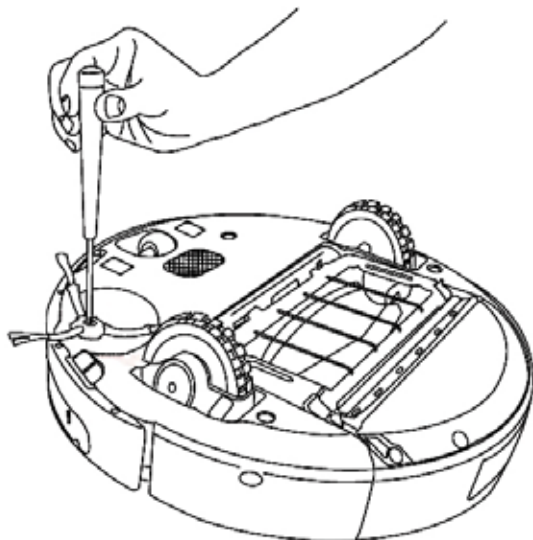

- 2 Verwijder Roomba's zijborstel.

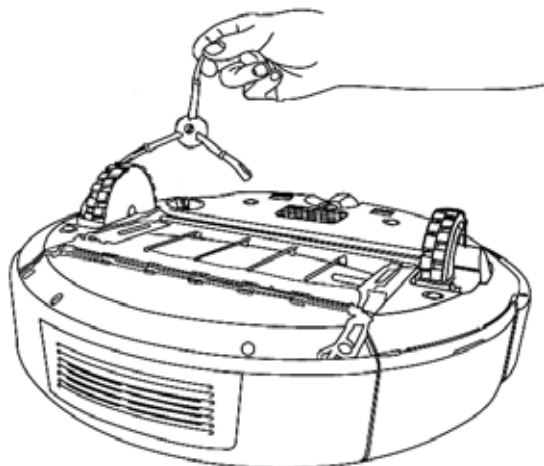

- 3 Draai de vier hieronder afgebeelde schroeven los en verwijder Roomba's bodemafdekking.

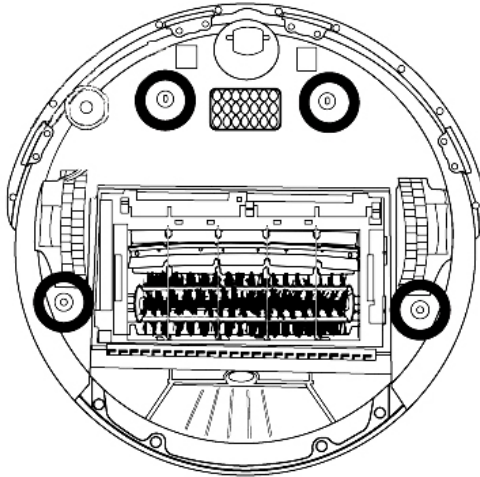

- 4 Verwijder Roomba's accu.

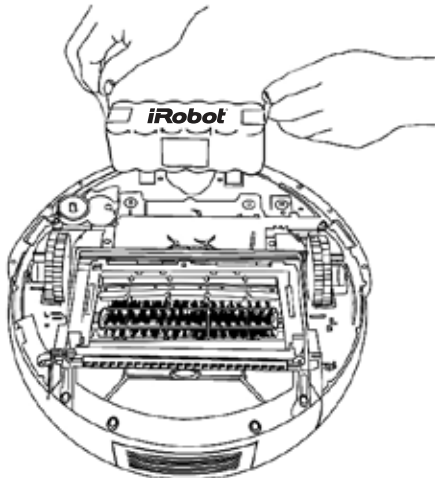

- 5 Plaats Roomba's accu opnieuw waarbij het logo van de iRobot naar boven wijst.
- 6 Plaats Roomba's bodemafdekking en de vier schroeven weer terug.
- 7 Plaats Roomba's zijborstel en de zijborstelschroef weer terug.

Vaak gestelde vragen

Waarom draait Roomba's zijborstel af en toe achteruit?

Wanneer de zijborstel gevangen raakt in kwastjes van vloerkleden of snoeren, kan zij langzaam ronddraaien of kort achteruit draaien om zichzelf te bevrijden. Dit kan tevens plaatsvinden bij dikke of hoogpolige tapijten. Mocht dit gedrag zich op harde vloeroppervlakken voordoen of daar, waar geen kwastjes of snoeren aanwezig zijn, dan dient de zijborstel te worden gereinigd. Gebruik een kleine kruiskopschroevendraaier, verwijder eerst de schroef uit het midden van de zijborstel. Verwijder vervolgens de zijborstel en reinig grondig eventuele haren of onrechtmatigheden die zich rond de as hebben gewikkeld. Breng dan de zijborstel en de zijborstelschroef opnieuw aan.

Waarom maakt Roomba af en toe een dreunend geluid?

Wanneer Roomba's borstels dingen tegenkomen zoals kwastjes of snoeren, gaan de borstels kort de andere kant uit om zich te bevrijden. Deze handeling veroorzaakt een dreunend geluid dat ongeveer één keer per seconde kan worden gehoord totdat de borstel weer vrij zijn. Als Roomba een dreunend geluid maakt terwijl er geen kwastjes of snoeren aanwezig zijn, dienen de hoofdborstels zoals beschreven op pagina 22 te worden gereinigd.

Waarom gaat Roomba niet langzamer als zij bepaalde obstakels nadert?

Roomba gebruikt de lichte botstechnologie om muren en andere obstakels te identificeren, zodat zij langzamer gaat en zachtjes tegen het obstakel botst met haar bumper voordat zij van richting verandert. Roomba kan minder effectief zijn bij het waarnemen van en afremmen voor zeer donkere of zwarte oppervlakken, of voor objecten kleiner dan 5 cm.

TIP: Bezoek www.irobot.com/support voor aanvullende ondersteuning.

Belangrijke veiligheidsinstructies

⚠ LET OP: DE ELEKTRONICA VAN ROOMBA, DE ACCU OF DE VOEDING NIET BLOOTSTELLEN. BINNENIN BEVINDEN ZICH GEEN ONDERDELEN DIE DOOR DE GEBRUIKER ONDERHOUDEN DIENEN TE WORDEN. VERWIJS ONDERHOUD DOOR NAAR GEKWALIFICEERD SERVICEPERSONEEL. ZORG ERVOOR DAT DE KLEMSpanNING VOOR DE MEEGELEVERDE VOEDING OVEREENKOMT MET DE STANDAARDSPANNING VAN HET STOPCONTACT.

Wees altijd voorzichtig bij het gebruik van uw Roomba. Om het risico op letsel of schade te beperken dient u deze veiligheidsvoorzorgsmaatregelen in acht te nemen bij het instellen, gebruiken en onderhouden van Roomba:

ALGEMENE VEILIGHEIDSINSTRUCTIES

- Lees alle veiligheids- en bedrijfsinstructies voordat u Roomba gebruikt.
- Bewaar de veiligheids- en bedrijfsinstructies voor toekomstig gebruik.
- Neem alle waarschuwingen omtrent Roomba, accu, voeding en in de gebruiksaanwijzing in acht.
- Volg alle bedrijfs- en gebruiksinstructies op.
- Verwijs het niet-routine onderhoud door naar iRobot.

GEBRUIKSBEPERKINGEN ROOMBA

- Roomba is slechts bestemd voor gebruik binnenshuis.
- Roomba is geen speelgoed. Zit of sta niet op dit apparaat. Kleine kinderen en huisdieren dienen onder toezicht te staan wanneer Roomba reinigt.
- Alleen met een droge doek reinigen. Geen water op Roomba gieten of spuiten.
- Gebruik dit apparaat niet om iets dat brandt of rookt op te pakken.
- Gebruik dit apparaat niet op gemorst(e) chloor, verf of andere chemicalieën of iets nats op te pakken.
- Raap objecten zoals kleding, los papier, trekkoorden voor jaloezieën of gordijnen, netsnoeren en eventuele breekbare objecten op voordat u dit apparaat gebruikt. Wanneer het apparaat over een netsnoer gaat en het meesleept kan een object van een tafel of plank vallen.
- Wanneer de kamer die gereinigd dient te worden over een balkon beschikt dient een fysiekebarrière toegang tot het balkon te voorkomen en voor een veilige werking te zorgen.
- Verwijder altijd de accu vóór u het apparaat lang opbergt of vervoert.
- Dit apparaat is niet bedoeld voor gebruik door personen (inclusief kinderen) met beperkte fysieke, sensorische of mentale vermogens, of gebrek aan ervaring en kennis, tenzij onder toezicht staan van of aanwijzingen hebben gekregen omtrent het gebruik van het toestel door een persoon die verantwoordelijk is voor hun veiligheid.
- Kinderen dienen onder toezicht te staan om ervoor te zorgen dat zij niet met het apparaat spelen.

ACCU ROOMBA EN OPLADEN

- Gebruik voor het opladen slechts een standaard stopcontact. Product kan niet worden gebruikt met een willekeurige voedingsomvormer. Gebruik van andere voedingsomvormers leidt onmiddellijk tot ongeldigheid van de garantie.
- Gebruik alleen de door de fabrikant geleverde voeding om dit apparaat op te laden.
- Gebruik geen voeding met een beschadigd(e) snoer of steker.
- Alleen binnenshuis opladen.
- Roomba's voeding kan beveiligd worden tegen overspanning in geval van hevige elektrischestormen.
- Raak de voeding nooit aan met natte handen.
- Koppel Roomba vóór reiniging altijd los van de voeding.
- Zorg ervoor dat de klemspanning voor de meegeleverde voeding overeenkomt met de standaardspanning van het stopcontact.

Conformiteitsverklaring

Stofzuigerrobot en accessoires van Roomba

Fabrikant: iRobot Corporation, 8 Crosby Drive, Bedford, MA 01730, USA verklaart dat de stofzuigerrobot van Roomba met de accuvoeding en de thuisbasis conform de vereisten zijn van de laagspanningsrichtlijnen 73/23/EEC zoals herzien door 93/68/EEC en EMC-richtlijn 89/336/EEC zoals herzien door 92/31/EEC. Laagspanningstesten en EMC-testen zijn uitgevoerd door TUV Rheinland van Noord-Amerika.

Verder wordt verklaard dat de stofzuigerrobot en accessoires van Roomba aan de volgende geharmoniseerde Europese normen voldoen:

Jaar van CE-keurmerk: 2004

EN 60335-1:2002 + A11:2004

Huishoudelijke en vergelijkbare elektrische apparatuur - Veiligheidsdeel 1 - Algemene vereisten

EN 60335-2-2:2003

Huishoudelijke en vergelijkbare Elektrische apparatuur - Veiligheidsdeel 2 - Bijzondere vereisten voor stofzuigers en waterzuigende reinigungsapparatuur

EN 60335-2-29:2002

Huishoudelijke en vergelijkbare elektrische apparatuur - Deel 2-29 - Bijzondere vereisten voor acculaders

EN 55014-1:2000 + A1:2001 + A2:2002

Electromagnetische verdraagzaamheid - Vereisten voor huishoudelijke apparatuur, elektrische hulpmiddelen en vergelijkbare apparatuur -- Deel 1: Emissie

EN 55014-1:1997 + A2:2002

Electromagnetische verdraagzaamheid - Vereisten voor huishoudelijke apparatuur, elektrische hulpmiddelen en vergelijkbare apparatuur -- Deel 2: Immunititeit - Productfamielie standaard

Klantendienst iRobot USA

Indien u vragen of commentaar heeft omtrent Roomba, neem dan contact op met iRobot voordat u contact opneemt met een dealer.

Bezoek onze website op www.irobot.com voor ondersteunende tips, vaak gestelde vragen, of informatie over accessoires en andere producten van iRobot. Wij horen graag van u.

Heeft u nog steeds ondersteuning nodig:

- Bezoek de ondersteunende website van iRobot op www.irobot.com/support
- Bel onze klantenservice op 877.855.8593

Tijden klantendienst iRobot:

- Maandag – Vrijdag 9.00– 19.00 uur
- Zaterdag 9.00 - 18.00 uur

Klantendienst iRobot Internationaal

Indien u vragen of commentaar heeft omtrent Roomba, neem dan contact op met iRobot voordat u contact opneemt met een dealer.

Kies onderstaand uw markt voor ondersteunende tips, vaak gestelde vragen, of informatie over accessoires en andere producten van iRobot. Wij horen graag van u.

| Land | Telefoon nummer | E-mail | Website |
|-------------|-------------------|--|--|
| Oostenrijk | 004940-65684122 | service@kleinundmore.de | www.kleinundmore.de |
| België | 00800-34448378 | irobot@digitest.de | www.digitest.de/irobot |
| Denemarken | - | irobotservice@witt.dk | www.witt.dk |
| Finland | 358-(0)44-5744807 | jouni.romppanen@robokeskus.fi | www.robokeskus.fi |
| Frankrijk | 0825-700190 | irobot@digitest.de | www.digitest.de/irobot |
| Duitsland | 040-65684122 | service@kleinundmore.de | www.kleinundmore.de |
| Italië | 848-694692 | info@irobot.it | www.irobot.it |
| Luxemburg | 00800-34448378 | irobot@digitest.de | www.digitest.de/irobot |
| Nederland | 0900-5050800 | irobot@digitest.de | www.digitest.de/irobot |
| Noorwegen | 48-02-48-40 | service@servicechefen.no | www.servicewebben.no |
| Portugal | 00800-34448378 | irobot@digitest.de | www.digitest.de/irobot |
| Spanje | 902-888413 | contacto@gesolutions.net | www.gesolutioins.net |
| Zweden | 013-15-45-10 | info@garant.se | www.garant.se |
| Zwitserland | 0848-700567 | service@irobotics.ch | www.irobotics.ch |
| VK | 01249-813835 | service@domotec.uk.com | www.domotec.uk.com |

Accessoires van iRobot zijn verkrijgbaar bij:

800.727.9077 of bezoek store.irobot.com

Internationale klanten bezoeken www.irobot.com/international



© 2009 iRobot Corporation, 8 Crosby Drive, Bedford, MA 01730. Alle rechten voorbehouden

iRobot, Roomba, Virtual Wall en Home Base zijn geregistreerde handelsmerken van iRobot Corporation. Dirt Detect en Lighthouse zijn handelsmerken van iRobot Corporation. [00054.0409.v1]

Octrooinrs. VS D556.961 | 6.594.844 | 6.690.134 | 6.809.490 | 6.883.201 | 6.956.348 | 7.155.308 | 7.173.391
| 7.196.487 | 7.288.912 | 7.332.890 | 7.388.343 | 7.389.156 | 7.429.843 | 7.430.455 | 7.441.298 | 7.441.298 |
7.448.113. Aanvullende octrooien aanhangig